



АО «МАССА-К»

Россия, 194044, Санкт-Петербург, Пироговская наб., 15, лит.А www.massa.ru

A_4D

Терминал весовой

Модификации
A/4D, AB/4D



РУКОВОДСТВО ПО ЭКСПЛУАТАЦИИ

Оглавление

1 Введение	3
2 Комплектность	3
3 Конструкция	4
3.1 Терминал A/4D.....	4
3.2 Терминал AB/4D.....	5
3.3 Назначение элементов панели управления терминала.....	6
4 Установка	7
4.1 Подключение по кабелю.....	7
4.2 Порядок подключения.....	7
4.3 Подключение дополнительного индикатора.....	7
5 Установка параметров	8
5.1 Меню установки параметров.....	8
5.2 Параметр «Звуковой сигнал».....	8
5.3 Параметр «Яркость подсветки».....	8
5.4 Параметр «Спящий режим».....	8
5.5 Параметр «Фильтр».....	9
5.6 Параметр «Протокол обмена».....	9
6 Контроль параметров	9
6.1 Меню контроля параметров.....	9
6.2 Параметр «Заряд аккумулятора терминала».....	9
6.3 Параметр «Код юстировки».....	9
6.4 Параметр «Номер весов».....	9
6.5 Параметр «Версия ПО».....	10
7 Взвешивание товара	10
7.1 Включение весов.....	10
7.2 Обычное взвешивание.....	10
7.3 Взвешивание товара в таре.....	11
7.4 Подсчет суммарной массы товаров при нескольких взвешиваниях.....	12
8 Дополнительные режимы работы	12
8.1 Счетный режим.....	13
8.2 Режим процентного взвешивания.....	15
8.3 Режим контроля массы.....	15
8.4 Режим управления устройствами дозирования.....	17
8.5 Режим взвешивания животных.....	17
9 Юстировка модуля	18
10 Технические характеристики	20
11 Описание интерфейса	21
11.1 Протокол «Stndr».....	21
11.2 Протокол «1С».....	22
12 Указание мер безопасности	22
13 Сведения о содержании драгоценных и цветных металлов	22
14 Возможные неисправности и способы их устранения	23
15 Документация	23

1 Введение

Весовой терминал серии А_4D (далее терминал) предназначен для работы в составе весов ряда 4D_ производства АО «МАССА-К».

Кроме стандартных функций отображения массы взвешиваемого товара, терминал позволяет объединять весы в весовые измерительные комплексы, с последующим анализом технологических процессов.

Модификации терминала А/4D и АВ/4D являются базовыми версиями и позволяют подключать взвешивающий модуль только по кабелю.

Все модификации терминалов поддерживают автономный режим работы весов.

Степень защиты:

- терминал А/4D.....IP64
- терминал АВ/4D.....IP66

2 Комплектность

Состав	Кол.	А/4D	АВ/4D
Терминал	1	Одна из модификаций	
Адаптер сетевой	1	+	+
Кабель интерфейсный	1	+	+
Кронштейн крепления на стену	1	+	
Кронштейн крепления на стойку	1		
Ключ шестигранный S4	1		
Кронштейн	1		+
DVD диск	1	+	+
Паспорт	1	+	+

3 Конструкция

3.1 Терминал А/4D

Изображение терминала А/4D приведено на Рис. 3.1 . Материал корпуса терминала - пластмасса.



Рис. 3.1 - Терминал А/4D
(а - вид спереди; б - вид сзади)

3.2 Терминал АВ/4D

Изображение терминала АВ/4D приведено на Рис. 3.2. Материал корпуса терминала – нержавеющая сталь.

а)

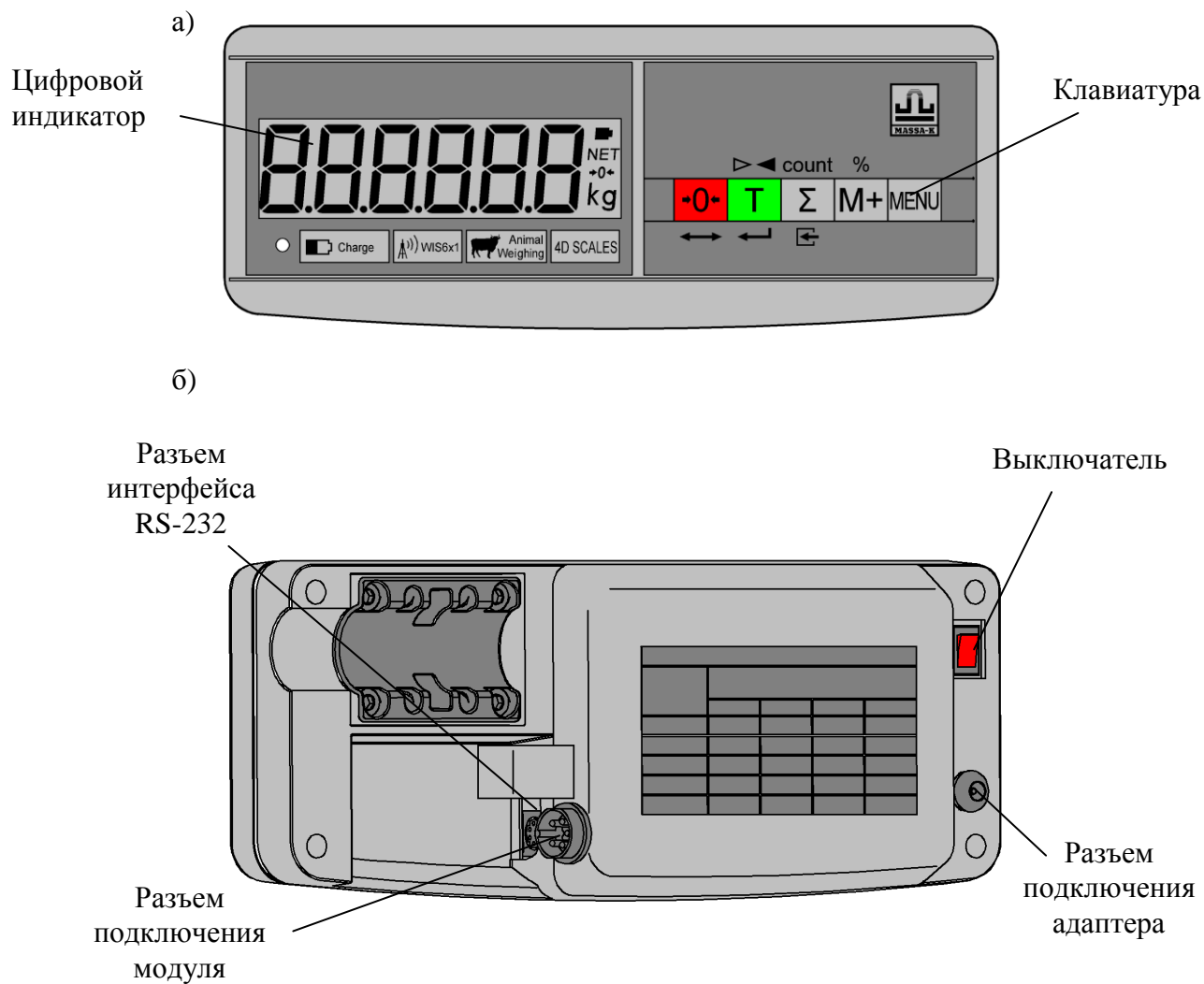
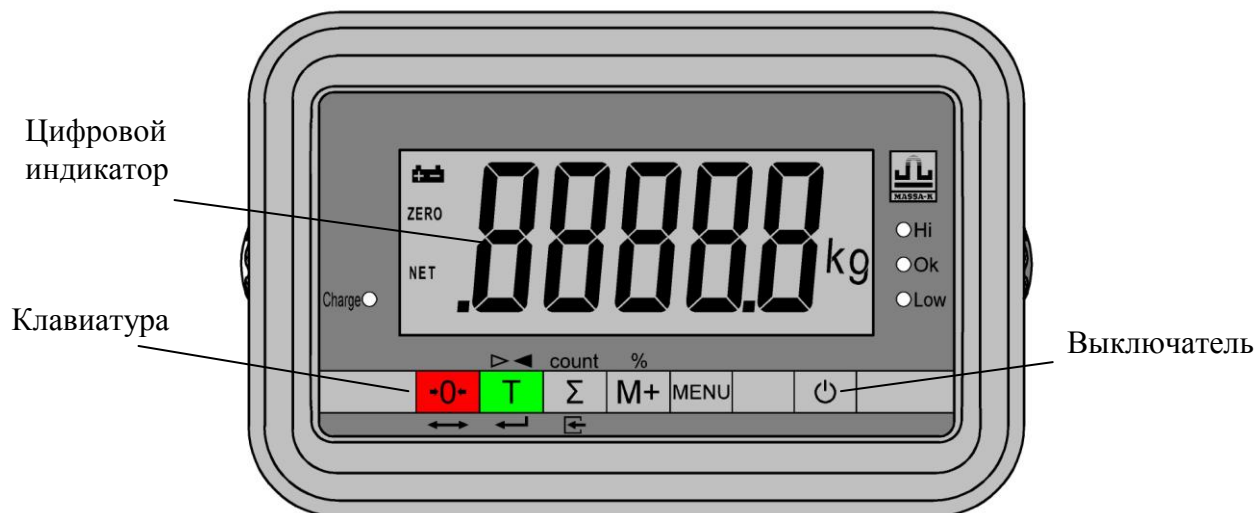

б)











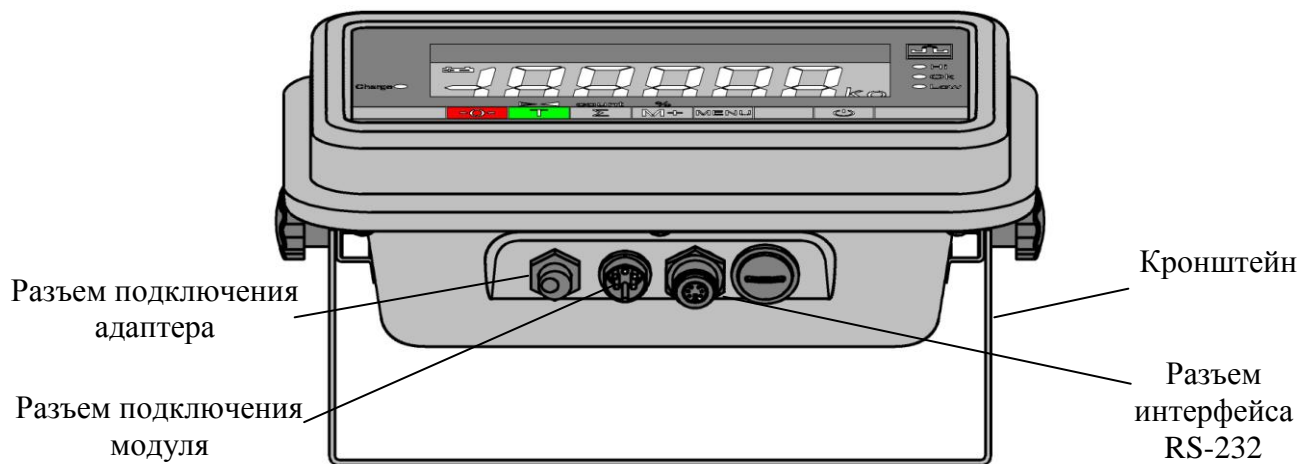





Рис. 3.2 - Терминал АВ/4D
(а - вид спереди; б - вид снизу)

3.3 Назначение элементов панели управления терминала

Кнопки клавиатуры	
	Установка нуля
	Выборка массы тары
	Просмотр суммарной массы взвешиваемого товара
	Суммирование результата взвешивания
	Вход в меню установки и контроля параметров
	Включение / выключение (терминала АВ/4D)
Дополнительные функции кнопок клавиатуры	
	Переход в счётный режим
	Переход в режим процентного взвешивания
	Переход в режим контроля массы
	Установка значений в дополнительных режимах работы весов
	Набор значений
	Ввод
Назначение элементов индикации	
Charge	Зарядка аккумулятора
Ni	Масса выше максимального значения (в режиме контроля массы)
Ok	Масса в заданных пределах (в режиме контроля массы)
Low	Масса меньше минимального значения (в режиме контроля массы)
	Разряд аккумулятора ()
-0-	Нулевое значение массы (ZERO)
NET	Работа с тарой
kg	Единицы измерения массы /стабильное показание массы

4 Установка

Перед началом установки ознакомьтесь с руководством по эксплуатации модуля взвешивающего весов, с которыми вам предстоит работать [1].

4.1 Подключение по кабелю

Преимущества и недостатки соединения по кабелю

Преимущества:

- Высокая помехоустойчивость связи модуля с терминалом.
- Нет ограничений по количеству использования рядом расположенных весов.
- Возможность питание модуля от сети.
- Класс защиты модуля взвешивающего IP68.

Недостатки:

- Требуется дополнительная защита соединительного кабеля от обрыва.
- Перемещение терминала и модуля ограничено длиной и расположением соединительного кабеля.
- Нет оперативной возможности переключения работы терминала на другой модуль и просмотра на нескольких терминалах одного модуля.

4.2 Порядок подключения

4.2.1 Установить терминал в удобное для работы оператора положение. Терминалы могут устанавливаться на стойке, столе или стене (варианты крепления терминала А/4D приведены на Рис. 4.1).

4.2.2 Весы могут работать как от сети 220В, так и в автономном режиме от аккумулятора терминала. Время полного заряда аккумуляторов 10 часов.

4.2.3 Соединить терминал и модуль кабелем. Для защиты разъема модуля от случайных повреждений привинтить кабель к модулю хомутом и привинтить защитный кронштейн (Рис. 4.1).



Рис. 4.1 - Подключение кабеля к модулю

4.2.4 Включить терминал (расположение выключателей см. на Рис. 3.1 , Рис. 3.2).

4.3 Подключение дополнительного индикатора

Порядок подключения дополнительного индикатора DI4D приведен в руководстве по эксплуатации [3]. Дополнительный индикатор DI4D можно подключать к любому терминалу серии А_4D.

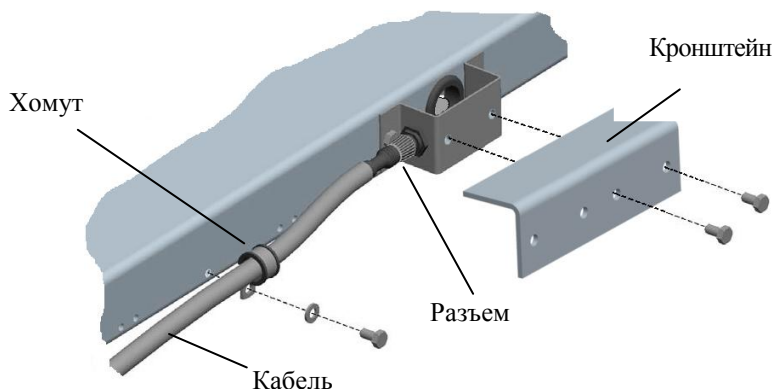
5 Установка параметров

5.1 Меню установки параметров

Включить терминал и во время прохождения теста индикации нажать кнопку **MENU** (см. Рис. 5.1). Весы перейдут в меню установки параметров. Кнопкой **↔** выбрать нужный параметр, кнопкой **↵** войти в режим его установки.

Повторным нажатием кнопки **MENU** терминал возвращается в меню установки параметров, нажатием **↵** - в рабочий режим.

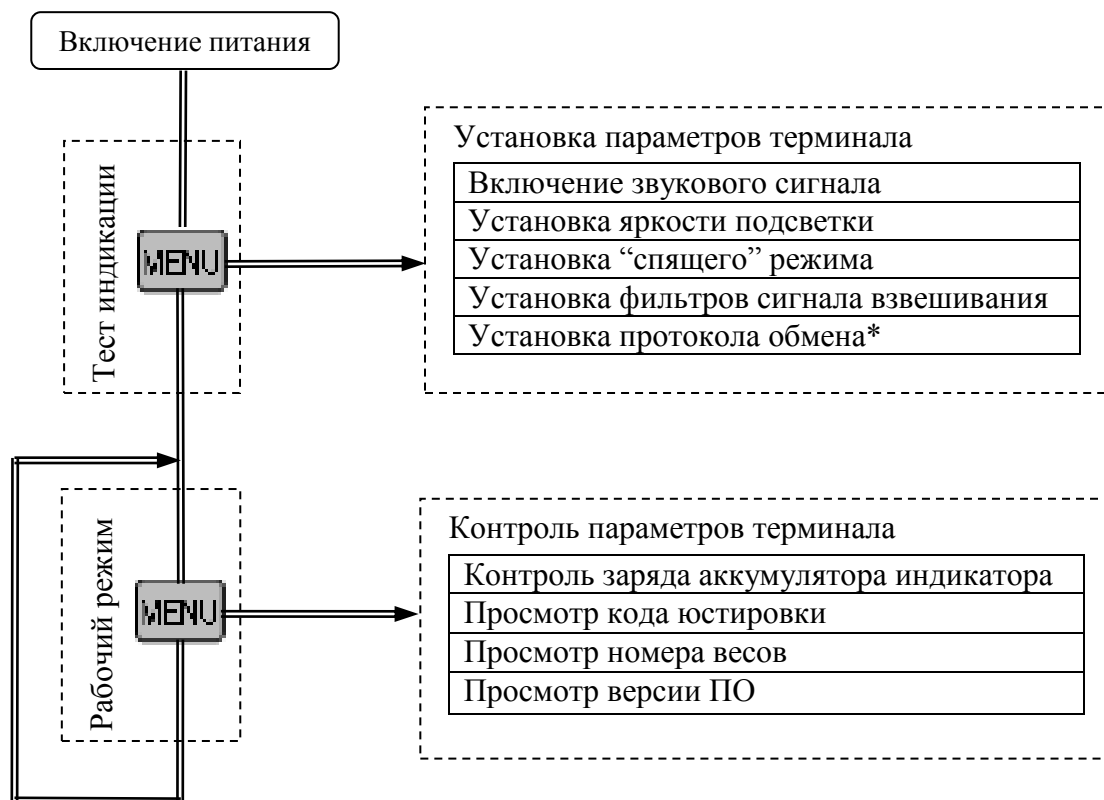

*Для терминалов с версией прошивки P62.0.9 (см. п. 5.6)

Рис. 5.1 - Установка и контроль параметров весов

5.2 Параметр «Звуковой сигнал»

Включает (отключает) звуковой сигнал, сопровождающий нажатие кнопок и ряд сообщений на терминале.

- ↔** **↵** В меню установки параметров выбрать «Sound».
- ↔** Установить «On» или «OFF».



5.3 Параметр «Яркость подсветки»

Устанавливает 6 градаций яркости подсветки терминала. Значение 0 - подсветка отключена, 5 - максимальная яркость. Чем ярче подсветка, тем больше энергопотребление терминала.

- ↔** **↵** Выбрать «LiGht».
- ↔** Установить нужное значение яркости (от 0 до 5).

5.4 Параметр «Спящий режим»



Позволяет увеличить время автономной работы весов (до 5 раз в зависимости от частоты взвешиваний) за счёт автоматического выключения подсветки терминала и отключения питания модуля после 20-секундного простоя весов.

-   Выбрать «SAVE».
-  Установить «On» или «OFF».



5.5 Параметр «Фильтр»

Устанавливает один из двух видов цифровых фильтров обработки сигнала взвешивания:

- «nOr - F» для взвешивания статических товаров;
- «Ani - F» для взвешивания животных.

-   Выбрать «FiLtr».
-  Установить «nOr - F» или «Ani - F».



5.6 Параметр «Протокол обмена»



-   Выбрать «Prt».
-  Установить «Stndr» или «1C»

Примечание - Установка протокола 1C возможна только в терминалах A/4D с версией прошивки P62.0.9.

6 Контроль параметров



6.1 Меню контроля параметров

В рабочем режиме нажать кнопку  (см. Рис. 5.1). Весы перейдут в меню контроля параметров. Кнопкой  выбрать нужный для просмотра параметр, кнопкой  войти в режим просмотра его значения.

Повторным нажатием кнопки  выйти из режима просмотра, или нажатием  войти в рабочий режим.

6.2 Параметр «Заряд аккумулятора терминала»



Показывает приблизительный заряд аккумулятора терминала в процентах. Например, значение «20» - 20 процентов от полной ёмкости.

-  В меню контроля параметров выбрать «bAt I».
-  Просмотреть параметр.

6.3 Параметр «Код юстировки»



Код юстировки является «электронной пломбой» поверителя. Представляет собой число, которое меняется при каждой юстировке. Это число не зависит от используемого терминала и определяется только параметрами юстировки модуля.

Код записывается в паспорт модуля при первичной поверке (в пункт «Заключение о поверке») или в свидетельство о поверке (при периодической поверке).

-  Выбрать «COdE».
-  Просмотреть параметр.

6.4 Параметр «Номер весов»

Параметр используется только в сетевом режиме, устанавливается администратором сети. Служит для настройки и контроля сети.

-  Выбрать «n nEt».
-  Просмотреть параметр.

6.5 Параметр «Версия ПО»

Параметр показывает версию ПО терминала и контрольную сумму.



Выбрать «РО».



Просмотреть параметр.

Терминал	Версия ПО	Контр. сумма	Примечания
A/4D	P62.0.8	292A97	
A/4D	P62.0.9	395B00	Введены функции: Предварительная установка тары (п. 7.3.1). Протокол 1С (п. 5.6, п. 11.2).
AB/4D	P63.0.8	19EC82	

7 Взвешивание товара

7.1 Включение весов

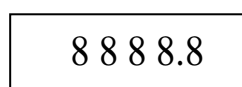

Включить весы (выключателем на задней крышке терминала А /4D или кнопкой на передней панели терминала АВ/4D).

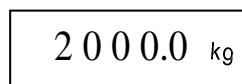

Индикацией готовности весов к работе является высвечивание терминалом максимальной нагрузки модуля (Max) и затем нулевой массы.

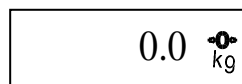

Примечание. При ненагруженной платформе индикатор нуля «**•0•**» (ZERO) должен быть за-свечен. Если индикатор нуля не светится, необходимо произвести коррекцию нуля платформы нажа-тием кнопки **•0•**. Контроль состояния ненагруженной грузоприемной платформы должен осущест-вляться как при включении, так и в процессе работы весов.



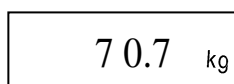
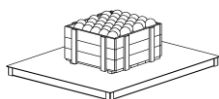

7.2 Обычное взвешивание

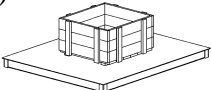
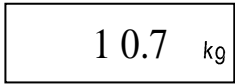
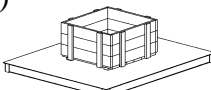

Установить товар на платформу.
Процесс взвешивания завершается высвечиванием символа «kg».

Примечание. Если величина нагрузки на платформу превысит $Max+9e$, появится сообщение «Н».

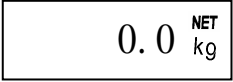
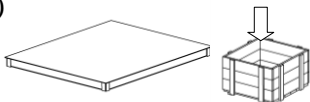
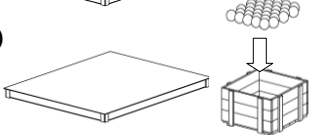
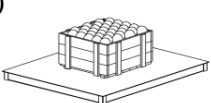
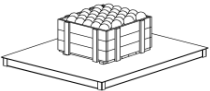
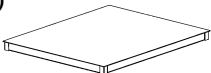
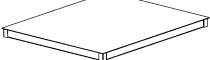
7.3 Взвешивание товара в таре

- 1)   Установить тару на платформу.
- 2)   Нажать .
- 3)   Положить товар в тару.
- 4)   Установить товар в таре на платформу, считать массу нетто.
- 5)   Обнуление массы тары осуществлять на ненагруженной платформе нажатием .

Примечание. Суммарная масса взвешиваемого товара и тары не должна превышать максимальную нагрузку (Max) модуля.

7.3.1 Предварительная установка тары



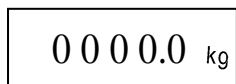

В терминалах А/4D с версией прошивки Р62.09 предусмотрена возможность предварительной установки массы тары:

- нажать и удерживать кнопку  в течении 2-х секунд.

Индикация:













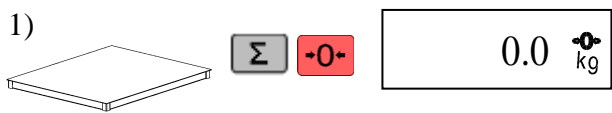

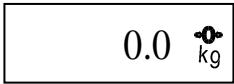

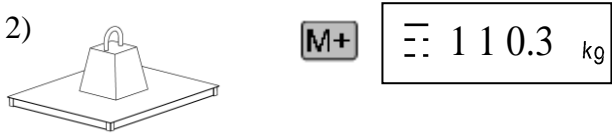

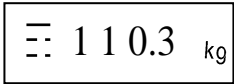

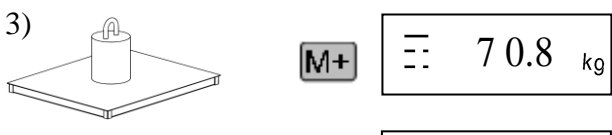

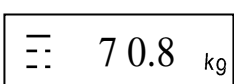
Мигающий разряд

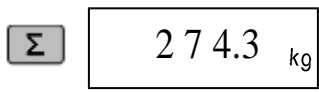
- нажатием кнопки  установить нужную цифру в мигающем знаке;
- нажать кнопку , замигает следующее знаменное место;
- нажатием кнопки  установить нужную цифру и т.д;
- после установки последней цифры нажать кнопку . Индикатор покажет набранное значение массы тары со знаком минус.

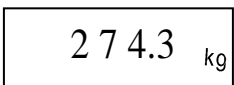
Обнуление массы тары осуществлять на ненагруженных весах нажатием .

Примечание. Значение тары не сохраняется при выключении весов.

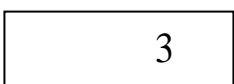
7.4 Подсчет суммарной массы товаров при нескольких взвешиваниях

- 1)     Для обнуления предыдущей суммарной массы нажать  и, удерживая её, нажать .
- 2)    Взвесить первый товар и нажать . Значение массы суммируется в памяти. Процесс суммирования сопровождается «бегущим» сегментом на левом знакоместе индикатора.
- 3)    Взвесить следующий товар и нажать .
-    Для просмотра суммарной массы нажать и удерживать кнопку .
-     Для просмотра количества взвешиваний, удерживая кнопку , нажать и удерживать кнопку .

Примечание. Максимальная сумма массы товара не должна превышать 99999 кг.

8 Дополнительные режимы работы

В весах предусмотрены дополнительные режимы работы:

- счетный;
- процентного взвешивания;
- контроля массы (компараторный);
- управления дозирующим устройством.

Выбор режима работы осуществляется в момент прохождения теста индикатора после включения питания весов нажатием и удержанием около секунды одной из 3-х кнопок (Рис. 8.1) до появления на индикаторе сообщения, соответствующего выбранному режиму:

- счётному - «Count»;
- процентного взвешивания - «Prct»;
- контроля массы/управления устройствами дозирования - «CntL».

Выбранный режим сохраняется до тех пор, пока не будет выбран другой режим работы.

Для возврата в режим обычного взвешивания: во время прохождения теста индикации нажать и удерживать не менее 3-х секунд кнопку .



Рис. 8.1 - Диаграмма использования клавиатуры терминала для выбора различных режимов работы

8.1 Счетный режим

8.1.1 Подсчет количества штук товара

1)

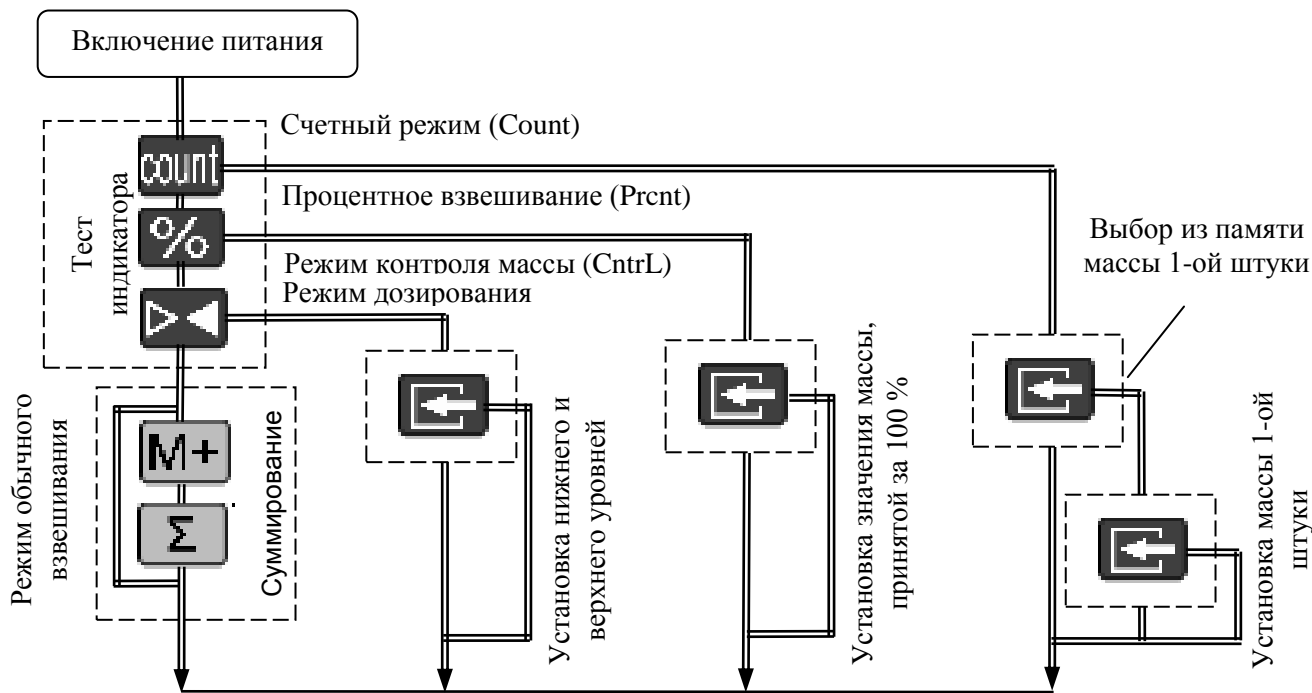
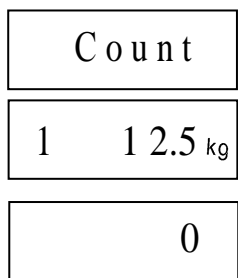
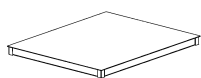

Включить весы и во время прохождения теста нажать и удерживать около 3-х секунд кнопку **count**. На индикаторе последовательно высветятся: надпись «Count», номер ячейки памяти, масса одной штуки товара и далее количество штук товара на платформе «0». Весы готовы к работе.

2)

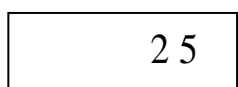
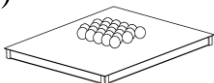

Разместить на платформе штучный товар, считать показания (количество штук).

Примечание. Окончание подсчета характеризуется прекращением мигания точки на индикаторе.

8.1.2 Выбор из памяти значений массы одной штуки товара

В памяти весов может храниться до 10 значений массы одной штуки товара.

1)

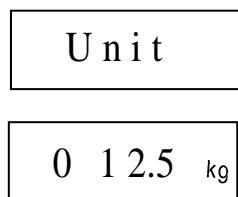

Находясь в счетном режиме (п. 8.1.1), нажать . На индикаторе последовательно высветятся: надпись «Unit», номер и значение массы штуки товара, с которым осуществлялась работа.

Номер ячейки памяти

Масса одной штуки

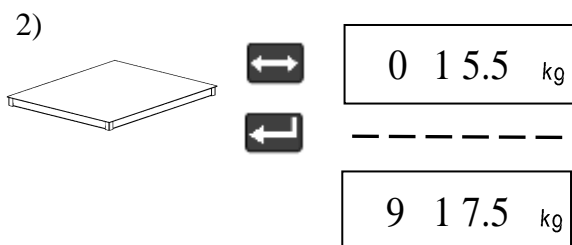

С помощью кнопки можно выбрать одно из десяти значений массы штуки товара, записанного в память. Выбрав требуемое значение, нажать и перейти в режим подсчета количества штук товара (п. 8.1.1).

8.1.3 Установка нового значения массы одной штуки товара

Установка нового значения возможна в любую из десяти ячеек памяти.

Нажимая кнопку , выбрать одну из десяти (0, 1, ..., 9) ячеек памяти, в которую необходимо записать новое значение.



Находясь в счетном режиме (п. 8.1.1), нажать .

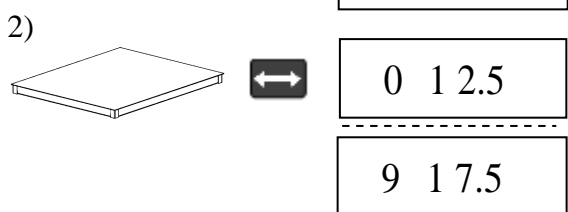

Нажимая , выбрать одну из десяти (0, 1, ..., 9) ячеек памяти, в которую необходимо записать новое значение.

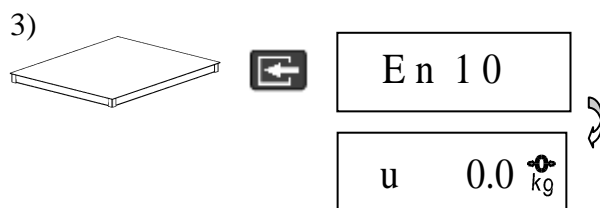

Нажать , на индикаторе появится надпись «En 10», предлагающая установить на платформу десять штук товара, и весы перейдут в режим взвешивания.

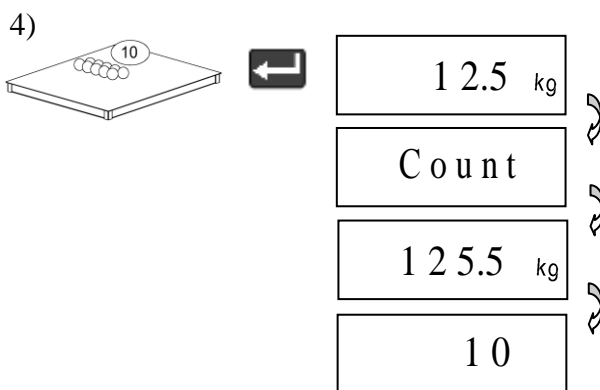

Разместить на весах 10 штук товара.

Нажать . Весы рассчитают массу штуки товара и перейдут в счётный режим (п. 8.1.1). Для возврата в режим без сохранения - нажать .

Примечание. Минимально допустимая масса одной штуки товара не может быть меньше цены деления весов.

8.2 Режим процентного взвешивания

8.2.1 Порядок работы в режиме процентного взвешивания

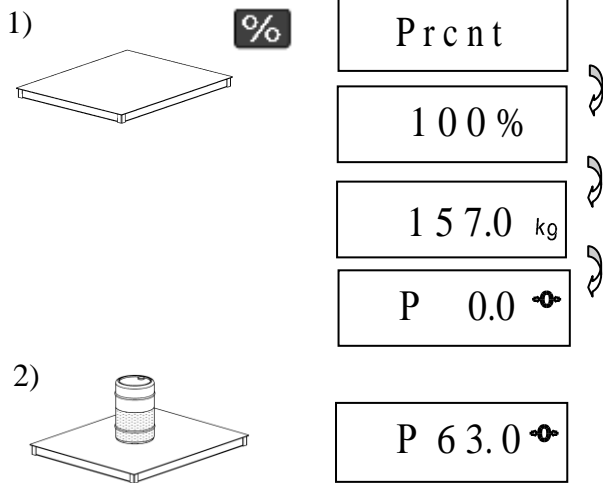

Включить весы и во время прохождения теста нажать и удерживать около одной секунды кнопку . На индикаторе последовательно высветится: надпись «Pr cnt», величина массы, принятой за 100 процентов, и «0.0» (масса в процентах). Весы готовы к работе.

Установить товар на платформу. При взвешивании допускается работа с тарой (п. 7.3) и кнопкой . На индикаторе отображается масса в процентах. Дискретность отображения приведена в Табл. 8.1.

Табл. 8.1

Значение массы (m), принятой за 100%	$m < 100d$	$100d \leq m < 200d$	$200d \leq m < 400d$	$400d \leq m < 1000d$	$1000d < m$
Дискретность отображения	–	1%	0,5%	0,2%	0,1%

d - дискретность отсчёта весов

8.2.2 Установка значения массы, принятой за 100%

Находясь в режиме процентного взвешивания, нажать . Весы перейдут в режим установки значения массы, принятой за 100%.

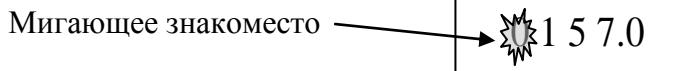

Нажатием кнопки выбрать требуемую цифру в мигающем знакоместе.

Нажать . Замигает следующее знакоместо. Нажатием кнопки выбрать требуемую цифру и т.д.

После набора последней цифры нажать , весы перейдут в режим процентного взвешивания.

Для возврата в режим без сохранения - нажать .

8.3 Режим контроля массы

В ряде случаев, например при фасовке товара, необходимо, чтобы масса товара находилась между заданными минимальным и максимальным значениями. Для облегчения работы оператора и повышения его производительности в весах предусмотрен режим контроля массы товара. В этом режиме, кроме отображения значения массы, на индикаторах высвечиваются сигналы, отображающие состояние массы товара (см. Табл. 8.2).

Табл. 8.2

A/4D	AB /4D	Звуковой сигнал	Значение массы
	Low	непрерывная серия длинных сигналов	масса товара меньше значения нижнего предела (L)
	Ok	короткий звуковой сигнал	масса товара в заданных пределах ($H \geq M \geq L$)
	Hi	непрерывная серия коротких сигналов	масса товара больше значения верхнего предела (H)

Примечание. Звуковой сигнал можно отключить (см. п. 5.2).

8.3.1 Порядок работы в режиме контроля массы

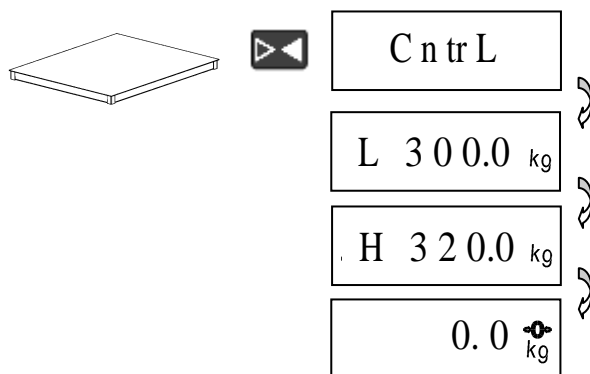

Включить весы и во время прохождения теста нажать и удерживать около 3-х секунд кнопку . На индикаторе последовательно высветится следующая информация: надпись «CntrL», установленные значения минимальной массы (L), и максимальной массы (H) и затем нулевая масса.

Далее взвешивание осуществляется аналогично режиму обычного взвешивания, режим суммирования не поддерживается.

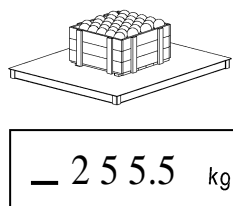

Масса меньше минимально допустимого значения

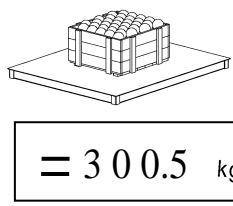

Масса в допуске

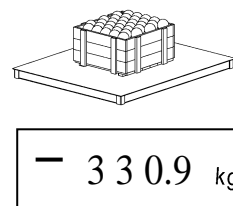

Масса больше максимально допустимого значения

8.3.2 Установка значений минимальной (L) и максимальной (H) массы

Находясь в режиме контроля массы, нажать . Весы перейдут в режим установки минимально допустимого предела значения массы.

L - минимальный предел
(H - максимальный предел)

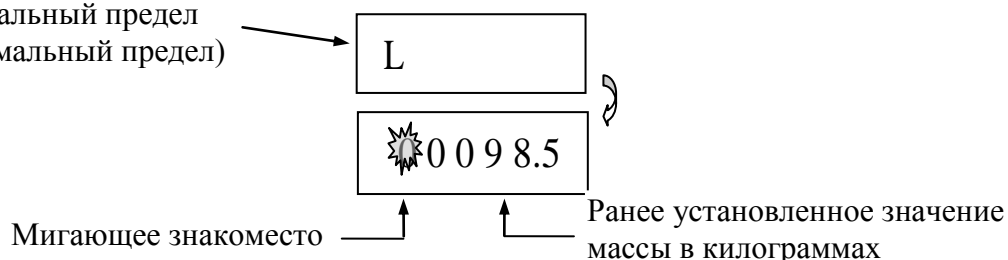

Нажатием кнопки выбрать требуемую цифру в мигающем знакоместе.

Нажать . Замигает следующее знакоместо. Нажатием кнопки выбрать следующую цифру, и т.д. После набора последней цифры минимального предела нажать , весы перейдут в режим установки максимально допустимого предела значения массы и после его набора вернуться в режим взвешивания, п. 8.3.1.

Для возврата в режим без сохранения - нажать .

8.4 Режим управления устройствами дозирования

8.4.1 Порядок работы в режиме управления устройствами дозирования аналогичен работе в режиме контроля массы (п. 8.3).

8.4.2 Сигналы, формируемые весами в режиме управления дозирующим устройством, приведены на Рис. 8.3. Подключение весов к устройству дозирования, производится через разъем интерфейса терминала. Электрическая схема подключения приведена на Рис. 8.4.



Рис. 8.2 - Подключение весов к устройствам дозирования



Рис. 8.3
Зависимость сигналов управления от массы дозируемого товара

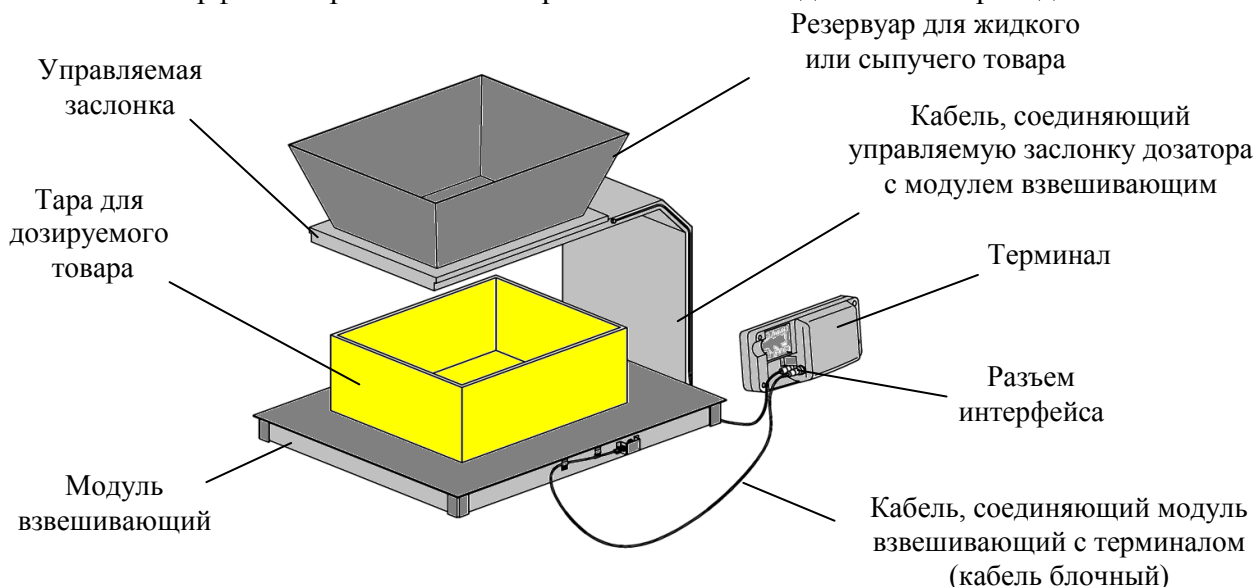

Рис. 8.4
Схема подключения весов к устройству дозирования. (X1- вилка кабельная MDN-6M)

Не допускайте подачу питающих напряжений устройств дозатора на контакты цепей S0 и S1 разъема интерфейса во избежание выхода весов из строя.

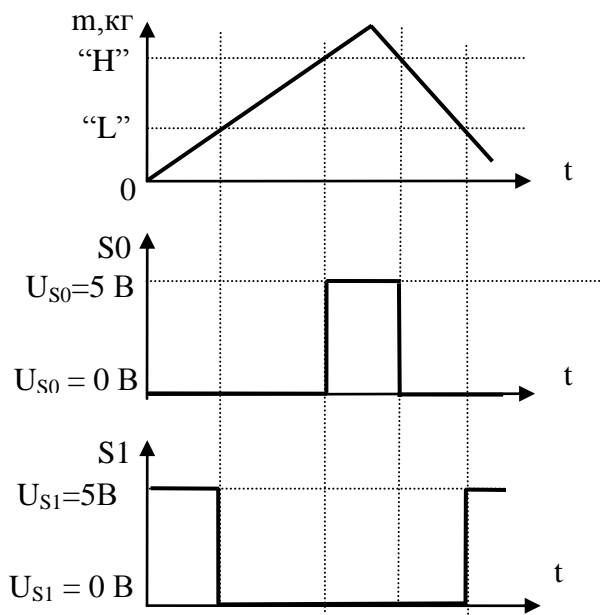
8.5 Режим взвешивания животных

При взвешивании животных необходимо предварительно установить цифровой фильтр «Ani-F», позволяющий взвешивание подвижных грузов. При переходе к взвешиванию обычного товара восстановить фильтр «nOr-F», обеспечивающий требуемое быстродействие взвешивания.

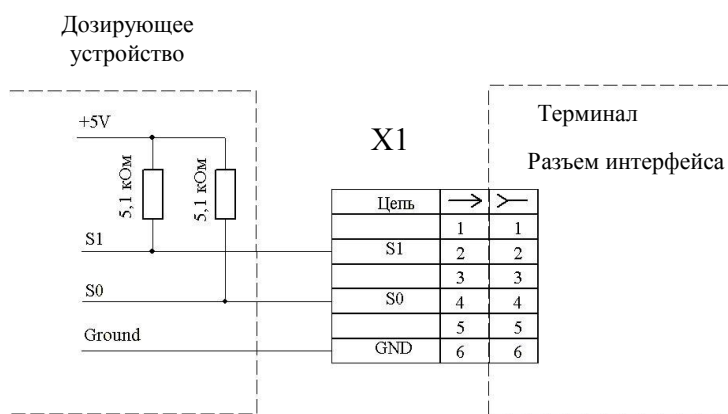
Порядок установки (отключения) фильтра см. в п. 5.5.

9 Юстировка модуля

Юстировка – настройка цены деления весов (модуля взвешивающего весов).

Юстировка проводится в случаях:

- появления погрешности весов;
- после ремонта модуля (замене одного или нескольких весоизмерительных датчиков).

В первом случае юстировку допускается проводить только при центральной нагрузке (в соответствии с настоящим руководством).

Во втором случае юстировка должна кроме юстировки при центральной нагрузке содержать юстировку углов.

Полное описание юстировки (с юстировкой углов) приведено в инструкции по проверке и ремонту [2].

Юстировка проводится центрами технического обслуживания [4].

9.1 Юстировка должна выполняться при температуре помещения (20 ± 5)°C. Модуль взвешивающий должен быть выдержан в помещении, где проводится юстировка, не менее 1 часа.

Юстировку проводить гири класса точности M1 по ГОСТ OIML R 111-1-2009. Допускается применение других гирь, обеспечивающих точность измерений.

При юстировке модуль не должен касаться посторонних предметов.

При замене или ремонте весовых терминалов проведение юстировки модулей не требуется.

9.2 Перед началом юстировки:

- с модуля весов платформенных (4D-P_) снять грузоприемную платформу;
- с модуля весов для взвешивания животных (4D-L_) снять ограждение.
- на модули весов паллетных и стержневых (4D-U_ и 4D-B_) установить технологическую платформу;
- модуль весов низкопрофильных (4D-LA_) установить в штатный подрамник.

9.3 Установить модуль на ровной, твердой горизонтальной поверхности.

Вращая винты опор датчиков, выставить модуль по уровню. Вращение винтов опор проводить при помощи отвертки, устанавливая ее в шлицы через регулировочные отверстия. Модуль должен устойчиво стоять на всех четырех опорах.

Соединить модуль кабелем с любым из терминалов A_/4D.

На модуль весов платформенных (4D-P_) установить грузоприемную платформу.

9.4 Войти в меню юстировки:

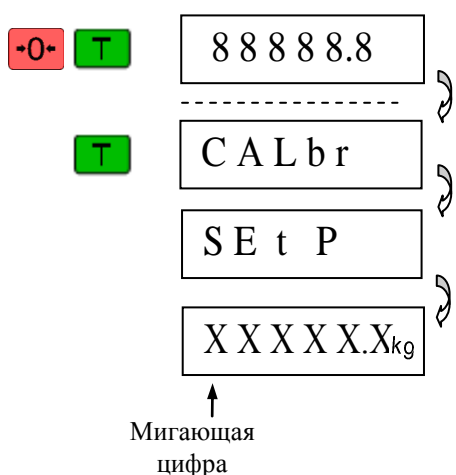

Включить весы. Во время теста нажать кнопку **-0-** и, удерживая ее, нажать **T**.

При появлении сообщения «CALbr», снова нажать **T**.

После появления сообщения «SET P» весы включатся в режим юстировки.

На индикаторе появится число с мигающей цифрой в старшем разряде.

Примечания

1 Если в течение 2 секунд кнопка **T** не будет нажата, весы перейдут в рабочий режим и операцию входа в режим юстировки потребует повторить.

2 Здесь и далее X - любая цифра.

9.5 Выдержать весы включенными не менее 10 минут.

Набрать на терминале общее значение массы гирь, которыми будет проводиться юстировка.

Например, для проведения юстировки гирями с общей массой 500 кг требуется набрать на терминале число 500.0:

Набор значения мигающей цифры осуществляется нажатием кнопки , переход к следующему разряду нажатием кнопки .

После набора цифры в младшем разряде нажать . Мигание прекратится.

Примечания.

1 Если набранное значение окажется за пределами (0,1 - 1,0)Max, появится сообщение «BAD».

2 Сообщения «BAD» может не быть, если набранное значение ошибочно, но оказалось в допустимых пределах.

В обоих случаях, чтобы внести исправления, достаточно нажать кнопку и повторить набор.

9.6 Произвести юстировку при центральной нагрузке:

Нажать . Появится сообщение «CLb 0» и далее произвольное число.

Нажать . Появится сообщение «CLb P» и затем нулевая масса.

В левой части индикатора замигает точка.

Мигающая точка

Расположить в центре платформы гири, общей массой равной набранному ранее значению (500 кг).

Нажать . Появится значение массы, по величине которой проводится юстировка.

Точка засветится в непрерывном режиме.

9.6.1 Для модулей весов **платформенных** (4D-P_) и модулей весов **низкопрофильных** 4D-LA_ юстировка закончена.

9.6.2 Для модулей весов **паллетных** (4D-U_) и модулей весов **стержневых** (4D-B_) (в которых для размещения гирь использовалась технологическая грузоприемная платформа):

снять технологическую платформу;

нажать , появится нулевая масса.

Юстировка модулей весов паллетных и стержневых закончена.

9.6.3 Для модулей весов взвешивания животных 4D-L:

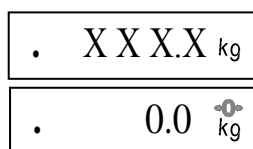

установить на платформу весовую ограждение OG 4D-L_ (или груз эквивалентной массы);

нажать **T**, появится нулевая масса.

Юстировка модулей весов взвешивания животных (4D-L_) закончена.

Примечания.

Кнопку **T** нажимать только при высвечивании символа «kg», показывающего окончание процесса взвешивания.

Допустимый разброс показаний индикатора $\pm e$.

☞ При каждой юстировке в память модуля взвешивающего записывается контрольное число - код юстировки (см. п. 6.3).

10 Технические характеристики

Параметры отображаемой терминалом массы приведены в Табл. 10.1.

Табл. 10.1

Параметры		Модуль взвешивающий 4D_
Max, кг	d, г	
500	100	4D_500
1000	200	4D_1000
1500	500	4D_1500
2000	500	4D_2000
3000	1000	4D_3000
6000	2000	4D_6000

где: Max - наибольшая отображаемая масса, d - дискретность отсчета.

При подключении терминала к модулю кабелем:

Длина соединительного кабеля терминал - модуль взвешивающий (кабель входит в поставку модуля)5 м

Длина соединительного кабеля терминал - модуль взвешивающий (возможная)100 м

Время автономной работы терминала:

- без подсветки дисплея.....40 часов

- с подсветкой дисплея.....32 часа

Электропитание терминала:

- от адаптера сети переменного тока с частотой (50±2) Гц187,0-253,0 В

- от аккумулятора с выходным напряжением.....5,5-7,0 В

Время заряда полностью разряженного аккумулятора 10 часов

Габаритные размеры (длина, ширина, высота):

- терминал A/4D260, 102, 55 мм

- терминал AB/4D.....274, 179, 128 мм

Масса нетто/брутто*:

- терминал A/4D.....1,0/1,5 кг

- терминал AB/4D.....1,8/2,9 кг

*Масса брутто - масса комплекта терминала в упаковке.

Диапазон рабочих температур, -20...+40°C

Средний срок службы 8 лет.

11 Описание интерфейса

Терминалы оснащены последовательным интерфейсом RS-232 и поддерживают стандартный протокол «Stndr».

Терминалы А/4D с версией прошивки Р62.0.9, кроме протокола «Stndr», поддерживают протокол «1С».

Порядок установки протоколов см. в п. 5.6.

Электрическая схема интерфейсного кабеля приведена на Рис. 11.1.



Рис. 11.1 - Кабель для подключения весов к компьютеру

Надёжная работа интерфейса обеспечивается при длине соединительного кабеля не более 15 м.

11.1 Протокол «Stndr»

Протокол обеспечивает двухстороннюю передачу данных со скоростью обмена 19200 Бод. Прием и передача байта осуществляется через универсальный асинхронный приемопередатчик последовательным потоком 11 бит, в соответствии с Рис. 11.2:

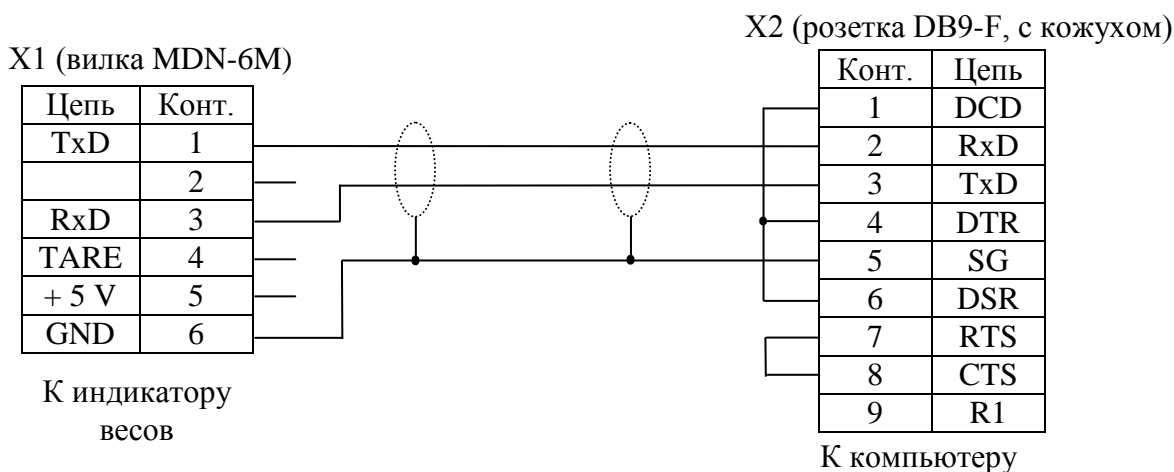
- 1 стартовый бит;
- 8 бит данных (начиная с младшего) (D0-D7);
- 1 бит (всегда 0);
- 1 стоповый бит.





Рис. 11.2 - Диаграмма приема/передачи байта

Весы являются ведомым устройством, выполняющим команды ведущего устройства. Команда всегда состоит из одного байта. Передаваемая весами информация состоит из 2 или 5 байт, которые передаются в следующей последовательности: сначала (D0-D7), затем (D8-D15), (D16-D23), (D24-D31), (D32-D39).

Список команд приведен в Табл. 11.1 (все коды приведены в шестнадцатеричной системе счисления).

Табл. 11.1

Команда	Код	Передаваемая информация
Запрос значения массы взвешиваемого товара	0x45	D15 - знак значения массы взвешиваемого товара: 0 – «+»; 1 – «-»; D14 - D0 - значение массы взвешиваемого товара в условных единицах.
Запрос значения условной единицы массы и состояния вспомогательных индикаторов	0x48	D15 - D8 - значение условной единицы массы: 0x04 - 0,01 кг; 0x05, 0x07, 0x08, 0x06, 0x09 - 0,1 кг; D7 - состояние индикатора процесса взвешивания: 1 - процесс взвешивания завершен, 0 - процесс взвешивания не завершен; D6 - состояние индикатора «•0•»: 1 - индикатор «•0•» засвечен, 0 – индикатор «•0•» не засвечен; D5 - состояние индикатора «NET»: 1 – индикатор «NET» засвечен, 0 - индикатор «NET» не засвечен; D4 - D0 - состояние не определено.
Установка значения массы тары	0x0D	Аналогична нажатию кнопки  .
Установка нуля на индикаторе массы	0x0E	Аналогична нажатию кнопки  .

11.2 Протокол «1С»

Протокол обеспечивает взаимодействие весов с системой "1С: Предприятие" и позволяет:

- удаленно получать значение массы с весов в документы 1С;
- удаленно устанавливать значение массы тары на весах.

Весы могут быть подключены к системе "1С: Предприятие" одним из следующих способов:

1. Для "1С: Предприятие 8.3" с библиотекой подключаемого оборудования (БПО) версии 1.2.4 и выше - через унифицированные механизмы работы с БПО 1С в разделе "Электронные весы".

2. Для любой платформы "1С: Предприятие":

- с помощью унифицированных обработок для электронных весов, предоставляемых АО "МАССА-К";

- с помощью "Драйвера R - 1С".

Унифицированные обработки и "Драйвер R - 1С" с описаниями можно найти на сайте www.massa.ru

12 Указание мер безопасности

Электропитание осуществляется от источника напряжением не более 12В, являющимся сверхнизким напряжением, при котором не требуются специальных мер безопасности по ГОСТ 12.2.007.0-75.

13 Сведения о содержании драгоценных и цветных металлов

Терминалы А_4D драгоценных и цветных металлов не содержат.

14 Возможные неисправности и способы их устранения

Возможные неисправности и способы их устранения приведены в таблице.

Признаки неисправности. Сообщения об ошибках	Возможные причины неисправностей и ошибки ввода	Способы устранения
Индикатор терминала не светится	Разряжен аккумулятор терминала. Неисправен терминал.	Произвести заряд аккумулятора терминала. Обратиться в центр технического обслуживания [4].
Сообщение «Error»	Неисправен модуль взвешивающий. Терминал не подключен к модулю.	Обратиться в центр технического обслуживания [4]. Соединить терминал с модулем кабелем.
Сообщение «n PLt» (Модуль не обнаружен)	Нет контактов в соединении кабеля терминала и модуля. Модуль неисправен.	Плотнее затянуть гайки разъемов кабеля. При необходимости заменить кабель. Обратиться в центр технического обслуживания [4].
Сообщение «LOAd»	При включении весов платформа модуля была нагружена. Неисправность взвешивающего модуля.	Убрать нагрузку с платформы. Обратиться в центр технического обслуживания [4].
Сообщение «VAd»	Ошибка ввода данных (при изменении параметров или режимов работы весов)	Повторить ввод данных в соответствии руководством по эксплуатации.
Сообщение «Bat I» и мигающий символ 	Уровень заряда аккумулятора терминала менее 15%.	Зарядить аккумулятор терминала.

15 Документация

- 1 Модули взвешивающие 4D. Руководство по эксплуатации.
www.massa.ru/disk/4D_modules_um.pdf
- 2 Весы промышленные 4D. Инструкция по настройке и ремонту.
www.massa.ru/disk/4D_scales_sm.pdf
- 3 Индикатор DI4D. Руководство по эксплуатации.
www.massa.ru/disk/di4d_om.pdf
- 4 Перечень центров гарантийного обслуживания.
www.massa.ru/disk/cto.pdf

Адрес предприятия-изготовителя - АО «МАССА-К»

Россия, 194044, Санкт-Петербург, Пироговская наб., 15, лит.А

Торговый отдел: тел./факс (812) 346-57-03 (04)

Отдел гарантийного ремонта/Служба поддержки:

тел. (812) 319-70-87, (812) 319-70-88

E-mail: support@massa.ru

Отдел маркетинга: тел./факс (812) 313-87-98,

тел. (812) 346-57-02, (812) 542-85-52

E-mail: info@massa.ru, www.massa.ru